



GEBRUIKSHANDLEIDING

MINI GRAAFMACHINE

ViO27-6

YANMAR



Vul de volgende gegevens in alvorens de machine in gebruik te nemen	
Model	
Serienummer van de machine	
Serienummer van de motor	
Bouwjaar	
Datum van ingebruikname	
Uw YANMAR dealer Adres Telefoonnr.	
Deze gebruikshandleiding is beschermd door het copyright. Deze mag niet gereproduceerd, verdeeld of gebruikt worden, ook niet gedeeltelijk, zonder onze voorafgaande schriftelijke toestemming.	

Originele handleiding

Taal: NL
 Uitgave: 2022-02
 Handbediende code: MUB16DNLMA00103

Vanaf het serienummer: YCEVIO27JJCM06801







YANMAR CONSTRUCTION EQUIPMENT EUROPE S.A.S. DANKT U VOOR UW AANKOOP VAN EEN YANMAR MACHINE

Lees deze handleiding aandachtig door om vertrouwd te raken met de werking en het onderhoud van uw machine.

Niet naleving van de veiligheidsvoorschriften kan leiden tot ernstige lichamelijke verwondingen of tot schade aan de inrichting.

Deze handleiding dient beschouwd te worden als een permanent onderdeel van uw machine en mag niet van de machine gescheiden worden, wanneer u deze verkoopt.

Deze machine is metrisch ontworpen. De in deze handleiding vermelde afmetingen zijn metrisch.

Gebruik uitsluitend metrisch materiaal en metrische werktuigen.

De zijden rechts en links dienen als volgt geïnterpreteerd te worden: bestuurder in de rijpositie in voorwaartse richting.

De garantie vormt een deel van het ondersteuningsprogramma van YANMAR voor klanten die hun machine en inrichting volgens de in deze handleiding aangegeven wijze gebruiken en onderhouden. Als de inrichting verkeerd gebruikt of omgebouwd wordt voor het opvoeren van de prestaties boven de oorspronkelijke fabrieksspecificaties, komt de garantie te vervallen en worden reparaties ter plaatse geweigerd. Indien er andere brandstoffen dan gespecificeerd gebruikt worden of indien het vermogen van de motor wordt gemodificeerd, dan komt de garantie te vervallen.

Alle gegevens, afbeeldingen en specificaties in deze handleiding zijn gebaseerd op de laatste productinformatie zoals bekend tijdens de publicatie. YANMAR behoudt zich het recht voor de informatie en de figuren van deze handleiding te wijzigen zonder voorafgaande waarschuwing. Neem voor bijkomende informatie contact op met uw erkende YANMAR dealer.

De figuren in deze handleiding worden alleen ter informatie verstrekt en kunnen variëren volgens het model.

⚠ WAARSCHUWING

Probeer deze machine nooit te laten werken of probeer deze nooit te gebruiken alvorens alle toepasbare, in deze handleiding beschreven veiligheids waarschuwingen gelezen en begrepen te hebben.

Niet naleving van deze veiligheids waarschuwingen kan verwondingen tot gevolg hebben.

Berg deze handleiding op in het hiertoe bestemde opbergvak, indien het niet gebruikt wordt, opdat de handleiding op ieder gewenst moment geraadpleegd kan worden door de toekomstige gebruikers.





CE CONFORMITEITSVERKLARING

Ondergetekende YANMAR C.E. Europe SAS, 25 rue de la Tambourine, 52115 ST-DIZIER FRANKRIJK, verklaart dat de benoemde machine:

Beschrijving - Soortnaam - Functie - Model - Type - Serienr. - Handelsnaam

VIO27XX – VIO27-6 – MINI GRAAFMACHINE – VIO27-6 – VIO – XXXXXXXX – VIO27-6

Speciale uitrustingen:

- XXXX
- XXXX

*** voldoet aan de bepalingen van de volgende Europese richtlijnen en aan de nationale wetten waarin ze werden omgezet.**

- 2006/42 EC
- 2014/30 EU
- 97/68 EC
- 2004/26 EC
- 2000/14 EC+ 2005/88 EC

De procedures die toegepast werden voor de evaluatie van de conformiteit zijn: NF EN ISO 3744;
NF ISO 6395

Aangemelde instantie: CETIM Centre Technique des Industries Mécaniques
52, avenue Félix Louat – CS 80067 – 60304 SENLIS
Cedex FRANCE

Nettovermogen van de motor 15,2 kW * 2500 rpm

Gemeten geluidsvermogeniveau	92,3 dBA
Gegarandeerd geluidsvermogeniveau	93 dBA

Naam en adres van de persoon, die in de Europese gemeenschap is gevestigd en gemachtigd is om het technisch dossier op te stellen en volledig of gedeeltelijk over te maken aan de openbare instanties naar aanleiding van een gemotiveerd verzoek:

YANMAR C.E. Europe SAS – 25, rue de la Tambourine 52115 SAINT DIZIER CEDEX –FRANCE

*** De volgende documenten werden gebruikt voor het ontwerp van de machine:**

- Geharmoniseerde normen:

EN 474–1; EN 474–5;

Opgemaakt in Saint-Dizier, op

XX/XX/XXXX



INLEIDING

Deze gebruikshandleiding heeft tot doel u belangrijke informatie en adviezen te verspreken, die benodigd zijn voor een veilig en doelmatig gebruik van de machine. Dit document is een originele handleiding. Lees de handleiding aandachtig door alvorens de machine te gebruiken, om u vertrouwd te maken met de procedures en instructies met betrekking tot de werking en de werkzaamheden nodig voor de controles en het onderhoud. Niet-naleving van de voorzorgsmaatregelen die in deze handleiding vermeld worden, of het uitvoeren van niet-voorgeschreven procedures kan leiden tot ernstige ongevallen.

⚠ GEVAAR

Onachtzaam gebruik van de machine kan leiden tot ernstige verwondingen met mogelijk dodelijk afloop. Het bij het gebruik en het onderhoud van de machine betrokken personeel dient op de hoogte te zijn van de inhoud van deze handleiding alvorens zijn taken uit te voeren.

- Start de machine niet, voordat u vertrouwd bent met de inhoud van deze handleiding.
- Het personeel dat bevoegd is om de machine te bedienen, dient deze handleiding binnen handbereik te bewaren en regelmatig te raadplegen en te herlezen.
- Als u de handleiding bent kwijtgeraakt of als deze beschadigd is, bestelt u dan onmiddellijk een nieuwe kopie bij uw dealer.
- Wanneer u de machine overdraagt aan iemand anders, vergeet u dan niet de handleiding aan hem of haar over te dragen.
- YANMAR biedt zijn klanten producten aan, die voldoen aan de in de respectievelijke landen van kracht zijnde voorschriften en voorgeschreven industriële normen. Als u een YANMAR machine gebruikt, die u van een buitenlander of van een buitenlands bedrijf gekocht heeft, dient u er zich rekenschap van te geven dat bepaalde veiligheidsvoorzieningen op de machine kunnen ontbreken. Raadpleeg uw dealer om te weten of uw machine voldoet aan de voorschriften en industriële normen van uw land.
- Sommige specificaties van de machine kunnen afwijken van de specificaties die in de handleiding beschreven worden als gevolg van de verbetering van het ontwerp en de prestaties van de machine. Mocht u opmerkingen hebben over de inhoud van deze handleiding, neemt u dan gerust contact op met uw dealer.
- Wanneer de machine en bijbehorende accessoires naar een ander land geëxporteerd worden, houdt u dan aan de wetten en regelgevingen inzake de controle van export en handel.
- In deze handleiding worden de belangrijkste veiligheidsinstructies toegelicht in de volgende delen:
 -  **1 Basisvoorzorgsmaatregelen, pagina 75**
 -  **2 Gebruiksvoorzorgen, pagina 81**
- In deze handleiding worden de belangrijkste onderdelen van de machine op de volgende wijze aangeduid :

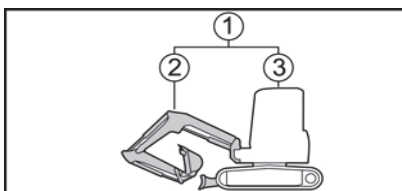

- (1) **Machine** = geheel product
- (2) **Installatie** = gedeelte dat de arm, de giek, de graafschop of andere werktuigen bevat
- (3) **Basis van de machine** = gedeelte dat de bovenstructuur en het onderstel bevat





VEILIGHEIDSTICKERS

De volgende signalen worden in deze handleiding gebruikt om de ernst van de gevaren aan te duiden die zich kunnen voordoen indien de waarschuwingen met betrekking tot de betreffende inrichting niet in acht genomen worden :

- | | |
|-----------------------|--|
| ⚠ GEVAAR | Dreigende gevaarlijke situatie die de dood of ernstige verwondingen tot gevolg kan hebben. |
| ⚠ WAARSCHUWING | Potentieel gevaarlijke situatie die de dood of ernstige verwondingen tot gevolg kan hebben. |
| ⚠ OPGELET | Potentieel gevaarlijke situatie die lichte of middelernstige verwondingen tot gevolg kan hebben. |
| ⚠ BELANGRIJK | Opmerkingen of instructies die in acht genomen moeten worden om in alle veiligheid de werking en het onderhoud van de machine te garanderen. |

⚠ WAARSCHUWING

De operator van deze machine moet vakbekwaam zijn en moet opgeleid zijn voor het gebruik ervan.

⚠ WAARSCHUWING

Probeer de machine nooit te bedienen of te repareren alvorens u alle in deze handleiding vermelde en de op de machine aangebrachte veiligheidsstickers, waarschuwingen en toepasbare functioneringsinstructies doorgelezen en begrepen heeft. Niet-naleving van deze veiligheidsinstructies kan lichamelijk letsel tot gevolg hebben.

⚠ WAARSCHUWING

Het ontwerp van deze machine of van de motor mag niet gewijzigd worden. De geïnstalleerde bescherm- en veiligheidsinrichtingen dienen niet verwijderd of uitgeschakeld te worden.

Het niet-toegestaan wijzigen van het ontwerp of het gebruik van niet-erkende onderdelen kan leiden tot verwondingen.

Daar, bovendien, deze handelingen expliciet indruisen tegen de Productgarantievoorwaarden van YANMAR, zal de toepasbare garantie tevens komen te vervallen.



INHOUDSOPGAVE

A	Beschrijving en illustratie van de machine	1
1	Toepassingen en voorschriften	3
1.1	Toepassingen	3
1.2	Garantie	3
1.3	Gebruiksvergunning	3
1.4	Hijzen	3
2	Identificatieplaatje	4
2.1	Serienummerplaatje van de machine	4
2.2	Serienummerplaatje van de motor	4
2.3	EPA-kenplaatje	5
2.4	Plaatje van de veiligheidsconstructie	5
2.5	Identificatieplaatje van de stoel	5
2.6	Bestellen reserveonderdelen en aanvraag reparatiewerkzaamheden	6
3	Waarschuwingstickers	7
3.1	Locatie van de waarschuwingstickers	8
3.2	Toelichting bij de waarschuwingstickers	10
4	Identificatie van de belangrijke onderdelen	14
4.1	Overzichtstekening van de machine	14
4.2	Bedieningsorganen en schakelaars	15
5	Beschrijving van de bestuurdersplaats	16
5.1	Controlescherm	16
5.1.1	Alarmlichtje	16
5.1.2	Klok	18
5.1.3	Urenteller	18
5.1.4	Dieselveilstok	18
5.1.5	Temperatuuraanwijzer van de koelvloeistof	19
5.1.6	Controlelampje van de voorverwarming	19
5.1.7	Navigatietoetsen	19
5.1.8	Informatie- en foutpictogrammen	20
5.2	Schakelaars	22
5.2.1	Aanzetschakelaar	23
5.2.2	Koplampschakelaar	23
5.2.3	Claxon	24
5.2.4	Ruitenwisser- en ruitensproeierschakelaar	24
5.2.5	Ventilatieschakelaar	24
5.2.6	Afstelling motortoerental	25
5.2.7	Schakelaar om de motor stationair te laten draaien	25
5.2.8	Schakelaar 2e versnelling	25
5.2.9	Binnenverlichtingsschakelaar	26
5.3	Bedieningshendels en -pedalen	26
5.3.1	Vergrendelingshendel	27
5.3.2	Bedieningshendel rechts	28
5.3.3	Bedieningsorgaan 3e hydraulische kring (P.T.O. 1)	28
5.3.4	Bedieningshendel links	29
5.3.5	Rijhendels en -pedalen	29
5.3.6	Hendel van het blad	31
5.3.7	Pedaal voor het draaien van de giek	31
5.4	Telefoonhouder	31
5.5	Voedingsuitgang	32



5.6	Zitplaats van de bestuurder	33
5.7	Plaats van de gebruikshandleiding	33
5.8	Zekeringen	34
5.8.1	Zekeringhouder	35
5.9	Cabine	36
5.9.1	Zijdeur van de cabine	37
5.9.2	Bovenste voorruit	38
5.9.3	Onderste voorruit	39
5.9.4	Rechterraam van de cabine	39
5.10	Koplampen	40
5.11	Vlootbeheersysteem SMARTASSIST-REMOTE	41
6	Kappen	42
6.1	Motorkap	42
6.2	Kap B	43
6.3	Kap R	43
7	Verwarmingsventiel	44
8	Opties	45
8.1	Lange arm	45
8.2	Half circuit	45
8.3	P.T.O.-lijn 1	46
8.4	P.T.O.-lijn 2	48
8.5	Stroomveiligheid	49
8.6	Documenthouder	49
8.7	Extra contragewicht	49
8.8	LifHefkit	50
8.8.1	Veiligheidskleppen	50
8.8.2	Hijsoog	51
8.8.3	Overbelastingsschakelaar	51
8.8.4	Hijstabellen	51
8.9	Verplaatsingsalarm	52
8.10	Werkverlichting	53
8.11	Schakelbaar zwaailicht en LED-achterlicht	54
8.12	Vlootbeheersysteem	55
8.13	Biologische olie	56
8.14	Radio	56
8.15	Snelkoppeling	57
8.16	Hydraulische lijn met aanhoudende druk	58
8.17	Mechanische snelsluiting	59
8.17.1	Mechanische snelsluiting L-SYSTEM	60
8.17.2	Powertilt met mechanische -snelkoppeling L-SYSTEM	62
8.17.3	Mechanische snelsluiting ACB	64
8.18	Hydraulische snelsluiting L-SYSTEM	66
8.18.1	Demontage van het werktuig	68
8.18.2	Montage van het werktuig	69
8.19	Houder voor de sleutel van de snelkoppeling	70
8.20	Houder voor de smeerpomp	71
B	Werkingsinstructies	73
1	Basisvoorzorgsmaatregelen	75
1.1	Leef de veiligheidsvoorschriften na op uw werkplaats	75
1.2	Breng de veiligheidsvoorzieningen op hun plaats aan	75
1.3	Draag de juiste kleding en beschermingsmiddelen	76
1.4	Rijd nooit onder invloed van alcohol, drugs of medicijnen	76



1.5	Zorg voor een goede ventilatie wanneer u in een gesloten ruimte werkt	76
1.6	Bescherm de planten tegen hete lucht en uitlaatgassen.....	76
1.7	Houd brandstof en olie uit de buurt van vonken	77
1.8	Draai geen doppen los wanneer de temperatuur hoog is	77
1.9	Voorkom beknelling en verwondingen door toedoen van de werktuigen.....	78
1.10	Zorg ervoor dat u over een brandblusapparaat en een verbandtrommel beschikt	78
1.11	Voorkom niet-toegestane wijzigingen.....	78
1.12	Voorzorgsmaatregelen met betrekking tot de onderdelen en optionele werktuigen.....	79
1.13	Waarschuwing voor de ruiten van de cabine	79
1.14	Nooduitgang van de cabine.....	80
2	Gebruiksvoorzorgen.....	81
2.1	Voorzorgsmaatregelen te nemen voor het gebruik van de machine	81
2.1.1	Zorg voor de veiligheid op uw werkplaats	81
2.1.2	Reinig de machine	82
2.1.3	Controleer de veiligheidsstructuren	83
2.1.4	Controleer de stand van het blad.....	83
2.1.5	Toegang tot de machine.....	84
2.1.6	Bevestig de veiligheidsriem en regel de achteruitkijkspiegel (s)	84
2.1.7	Voorzorgen voor het starten van de motor	84
2.1.8	Voorzorgsmaatregelen tijdens de inrijperiode	85
2.2	Voorzorgen tijdens het rijden	86
2.2.1	Gevarenzone van de machine	86
2.2.2	Verplaatsing en werktuigen	87
2.2.3	Besturen van de machine op hellingen.....	88
2.3	Werkvoorzorgen	89
2.3.1	Voorzorgsmaatregelen voor het gebruik van de inrichting	89
2.3.2	Gevaarlijke taken	92
2.3.3	Werkzaamheden in de buurt van elektrische leidingen.....	93
2.3.4	Werkzaamheden in de buurt van obstakels	93
2.3.5	Noodstop en beveiliging van de machine.....	94
2.3.6	Werkzaamheden op een helling	94
2.3.7	Werkzaamheden in een besneeuwde zone.....	94
2.3.8	Werkzaamheden op onstabiele grond	95
2.3.9	Werken op een smalle weg	95
2.3.10	Werkzaamheden in een onder water staande zone	95
2.3.11	Werkzaamheden in een modderige zone.....	96
2.3.12	Werkzaamheden in een zone met beperkte zichtbaarheid	96
2.4	Parkeervoorzorgen	97
2.5	Voorzorgsmaatregelen voor de werktuigen.....	98
2.6	Voorzorgsmaatregelen met betrekking tot het gebruik van de optionele werktuigen.....	98
2.7	Voorzorgsmaatregelen met betrekking tot de accu.....	99
3	Controles vóór het starten van de machine	100
3.1	Globale visuele controle	100
3.2	Controle van het koelvloeistofpeil en bijvullen van het reservoir.....	101
3.3	Controle van het motoroliepeil en bijvullen van het reservoir	102
3.4	Controle van het brandstofpeil en bijvullen van de tank	103



3.5	Controle van het hydrauliekoliepeil en bijvullen van het reservoir	104
4	Controles na het starten	105
5	Controles na gebruik	107
6	Interfaces van de LCD-monitor.....	108
6.1	Aanduiding van de functies.....	108
6.2	Gebruiksinterface	109
6.3	Interface serviceonderhoud	109
6.4	Beheerinterface voor het gebruik van de machine.....	111
6.5	Interface instelling parameters	111
7	Gebruik van de machine bij koud weer	112
7.1	Vorbereiding voor gebruik bij koud weer	112
7.2	Starten bij koud weer	112
7.3	Vorzorgsmaatregelen na gebruik.....	113
7.4	Op het einde van een periode van koud weer	113
8	Rupsen in rubber	114
8.1	Het juiste gebruik van de rubberen rupsen.....	114
8.2	Vergelijking rubberen rupsen / stalen rupsen.....	114
8.3	Garantie van de rubberen rupsen.....	114
8.4	Vorzorgsmaatregelen met betrekking tot het gebruik van de rubberen rupsen.....	115
9	Hantering van de graafschop.....	117
9.1	Stabiliteit van de machine bij het gebruik van een bak of met accessoires.....	117
9.2	Compatibele werktuigen.....	120
9.3	Werking van de trekschop.....	122
9.4	Graven van sleuven	122
9.5	Laden	122
10	Bediening van de accessoires.....	123
10.1	Hydraulic hammer SOCOMEC	123
11	Wisselen van accessoire door directe koppeling.....	125
11.1	Demontage van het werktuig.....	125
11.2	Montage van het werktuig	126
11.2.1	Laadschop.....	127
12	Hijzen van ladingen	128
13	Toepassing van de 3e hydraulische kring.....	129
13.1	Beschrijving.....	129
13.1.1	Keuzeschakelaar 3e kring	129
13.2	Montage van het werktuig.....	130
13.3	Vorzorgsmaatregelen met betrekking tot het gebruik van het werktuig	130
14	Transport van de machine.....	131
14.1	De machine laden/lossen.....	131
14.1.1	Vorzorgsmaatregelen voor het laden/lossen van de machine	131
14.1.2	Procedure	132
14.2	Blokkering van de machine op de vrachtwagen	132
14.3	De machine vastzetten.....	133
14.4	De machine vastsjorren	135
15	Storingen opsporen.....	136
15.1	Verschijnselen die geen defecten zijn.....	136
15.2	Storingen opsporen	136
15.2.1	Motor.....	137
15.2.2	Elektrische inrichting	139



15.2.3	Sructuur van de machine	141
16	In geval van een lege accu	143
16.1	Vorzorgsmaatregelen voor de aansluiting en loskoppeling van de startkabels	143
16.2	Aansluiting van de startkabels	143
16.3	De motor starten	144
16.4	De startkabels loskoppelen	144
16.5	Opladen van de accu	145
17	De machine slepen	146
C	Programma voor periodiek onderhoud	147
1	Vorzorgsmaatregelen voor het onderhoud	149
1.1	Vorzorgsmaatregelen vóór het onderhoud	149
1.1.1	Verwijdering van de restdruk	149
1.1.2	Plaats een waarschuwingsetiket	149
1.1.3	Stel een veilige zone vast	150
1.1.4	Houd de machine schoon	150
1.2	Vorzorgsmaatregelen tijdens het onderhoud	151
1.2.1	Olie en vet	151
1.2.2	Werktuigen	151
1.2.3	Onderdelen	151
1.2.4	Demontage van het werktuig	152
1.2.5	Werkzaamheden onder de machine	152
1.2.6	Verlichting	152
1.2.7	Accu	152
1.2.8	Slangen	153
1.2.9	Ventilator van de radiator	153
1.2.10	Lassen	153
1.2.11	Afvalverwerking	153
2	Aanbevolen smeervetten en vloeistoffen	154
2.1	Koelvloeistof	154
2.2	Olie van de reductiemotoren	154
2.3	Motorolie	155
2.4	Brandstof	156
2.5	Hydrauliekolie	157
3	Periodieke inspecties en onderhoudsbeurten	158
4	Onderhoud door de bestuurder	161
4.1	Dagelijks onderhoud	161
4.1.1	Controle van de machine vóór gebruik	161
4.1.2	Nazicht en schoonmaak van de radiatorlamellen	162
4.1.3	Smeerpunten	163
4.1.4	Reiniging van de scheider/voorfilter	164
4.1.5	Onderhoud van de rubberen rupsen	165
4.1.6	Onderhoud van de stalen rupsen	170
4.1.7	Controles na gebruik van de machine	173
4.2	Onderhoud om de 50 uur	173
4.2.1	Smering van de rondsels en het kroonwiel	173
4.2.2	Nazicht van de druk van de alternatorriem	173
4.2.3	Silent-bloc motor & steun	174
4.3	Niet-periodiek onderhoud	174
4.3.1	Vervanging van de zekeringen	174
4.3.2	Bijvullen van de ruitensproeiervloeistof (voor cabine)	174
4.3.3	Vervanging van de ruitenwisser (voor cabine)	175
4.3.4	Controle van de staat van het accessoire	175



4.3.5	Aftappen van de brandstoftank	175
4.3.6	Reiniging van het luchtfilter	176
5	Onderhoud door de dealer	177
5.1	Na de eerste 50 bedrijfsuren	177
D	Conservering en opslag	179
1	Conserveren	181
2	Opslag	182
3	Opnieuw bedrijfsklaar maken	183
E	Technische gegevens	185
1	Specificaties	187
2	Werkafmetingen.....	188
3	Door de machine voortgebracht geluid	189
4	Door de machine voortgebrachte trillingen	190
F	Hijsvermogens	191
1	Hijzen ViO27-6 Cabine	193
2	Hijzen ViO27-6 Canopy	194
Bijlagen	195
A	Aantekeningen.....	196
B	Overzichtsblad voor het vastzetten	197
Index	199





A Beschrijving en illustratie van de machine

HOOFDSTUKKEN DIE IN DIT DEEL:

- 1 TOEPASSINGEN EN VOORSCHRIFTEN
- 2 IDENTIFICATIEPLAATJE
- 3 WAARSCHUWINGSSTICKERS
- 4 IDENTIFICATIE VAN DE BELANGRIJKE ONDERDELEN
- 5 BESCHRIJVING VAN DE BESTUURDERSPLAATS
- 6 KAPPEN
- 7 VERWARMINGSVENTIEL
- 8 OPTIES





1 TOEPASSINGEN EN VOORSCHRIFTEN

1.1 Toepassingen

De machine is ontworpen voor de uitvoering van de volgende taken :

- uitgraven
- effenen van de grond
- omscheppen
- graven van sleuven en voren trekken
- laden
- hijsen (optioneel)

⚠ OPGELET

De machine mag niet gebruikt worden voor taken waarvoor ze niet bestemd is.

⚠ OPGELET

Het is verboden met deze machine personen te verplaatsen of op te tillen (d.w.z. de machine als werkplatform te gebruiken).

1.2 Garantie

Zie het garantiecertificaat.

1.3 Gebruiksvergunning

Controleer, alvorens deze machine te gebruiken, de van kracht zijnde voorschriften en of er een vergunning nodig is voor het gebruik ervan. Neem alle van kracht zijnde voorschriften en wetten in acht. Neem contact op met uw dealer voor meer informatie over de vergunningen.

1.4 Hijsen

- Het gebruik van deze machine als hefwerktuig is onderworpen aan de Machinerichtlijn 2006/42/EG voor de lidstaten van de Europese Gemeenschap, en aan de lokale wetgeving voor de landen buiten de EG.

Wanneer de instructies in deze voorschriften niet worden nageleefd, wijst het bedrijf YANMAR CONSTRUCTION EQUIPMENT EUROPE S.A.S. alle aansprakelijkheid af.

- Neem contact op met uw YANMAR dealer voor meer informatie over de hijsfunctie.

2 IDENTIFICATIEPLAATJE

2.1 Serienummerplaatje van de machine

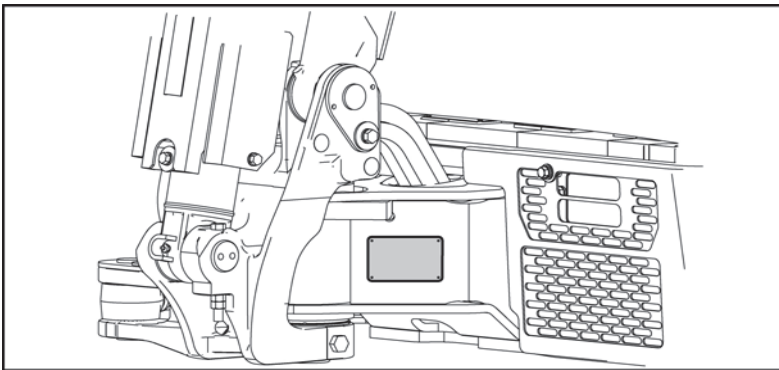

Het serienummerplaatje van de machine bevindt zich op het draaiende onderstel, zoals hiernaast verduidelijkt wordt.

Verwijder dit plaatje onder geen beding.

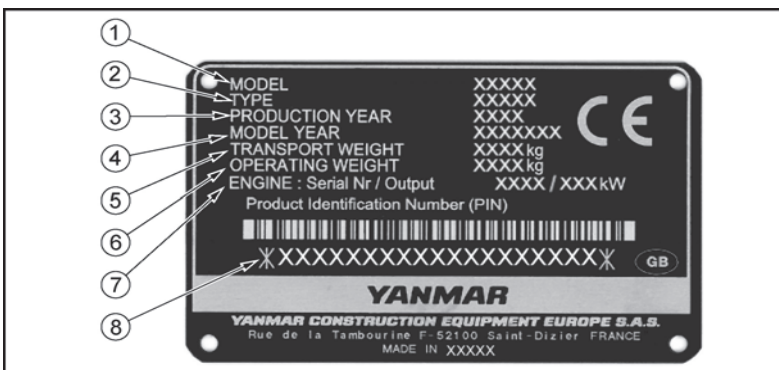

1 = Naam van het model

2 = Type (Categorie van de machine)

3 = Fabricagejaar van de machine

4 = Modeljaar

5 = Transportgewicht (Gewicht van de machine zonder bediener, uitgerust met een standaard bak en met volledig gevulde reservoirs)

6 = Gewicht van de machine (met bestuurder +75 kg)

7 = Serienummer en vermogen van de motor

8 = Serienummer van de machine

2.2 Serienummerplaatje van de motor

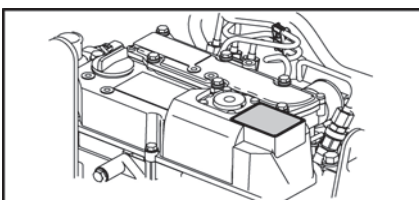

Het serienummerplaatje van de motor bevindt zich op de bovenzijde van het tuimelaarsdeksel en op de sticker op de binnenzijde van de motorkap. Verwijder dit plaatje onder geen beding.

2 Identificatieplaatje

2.3 EPA-kenplaatje

Het EPA-kenplaatje is aangebracht op de motor. Verwijder dit plaatje onder geen beding.

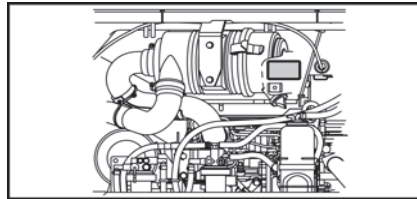
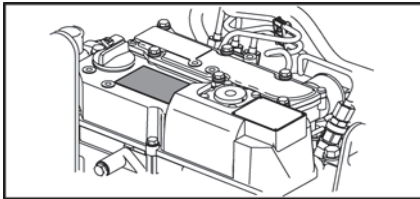

2.4 Plaatje van de veiligheidsconstructie

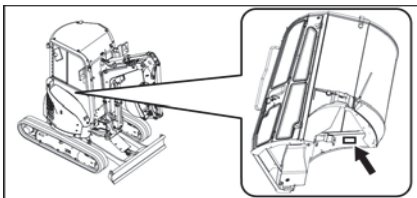

Het plaatje van de veiligheidsconstructie bevindt zich binnen in de bestuurderscabine/canopy. Verwijder dit plaatje onder geen beding.

 **2.1.3 Controleer de veiligheidsstructuren, pagina 83**

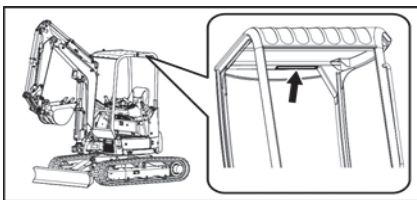

2.5 Identificatieplaatje van de stoel

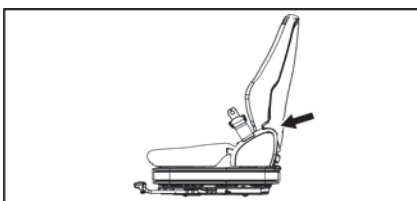

Het identificatieplaatje van de stoel bevindt zich aan de achterkant van de stoel. Verwijder het om geen enkele reden.

2 Identificatieplaatje

2.6 Bestellen reserveonderdelen en aanvraag reparatiewerkzaamheden

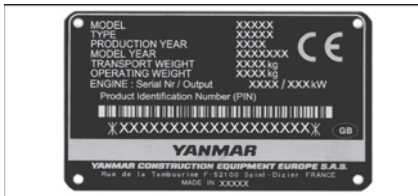

Deel, bij het bestellen van reserveonderdelen of een aanvraag voor reparatiewerkzaamheden, de naam van het model, het serienummer van de machine, het serienummer van de motor alsmede het op de urenteller weergegeven aantal uren aan uw dealer mee.

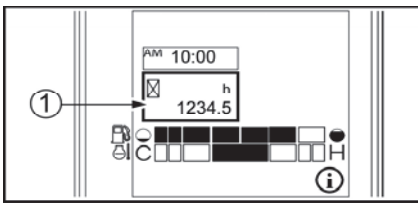

1 = Urenteller



3 WAARSCHUWINGSSTICKERS

- Er bevinden zich meerdere veiligheidswaarschuwingen op de machine. De beschrijving en de locatie van alle veiligheidswaarschuwingen staan in dit hoofdstuk. Controleer regelmatig of alle waarschuwingen zich op de juiste plaats bevinden, en of ze leesbaar zijn.
- Als een sticker ontbreekt, beschadigd of onleesbaar is, dient deze meteen vervangen te worden. Als een sticker zich op een onderdeel bevindt dat vervangen wordt, moet u een nieuwe sticker op het nieuwe onderdeel aanbrengen.
- Neem contact op met uw YANMAR dealer voor het verkrijgen van nieuwe stickers. Het artikelnummer staat op elke sticker aangegeven, alsmede op de afbeeldingen in deze handleiding.

 = Opties

3 Waarschuwingsstickers

3.1 Locatie van de waarschuwingsstickers

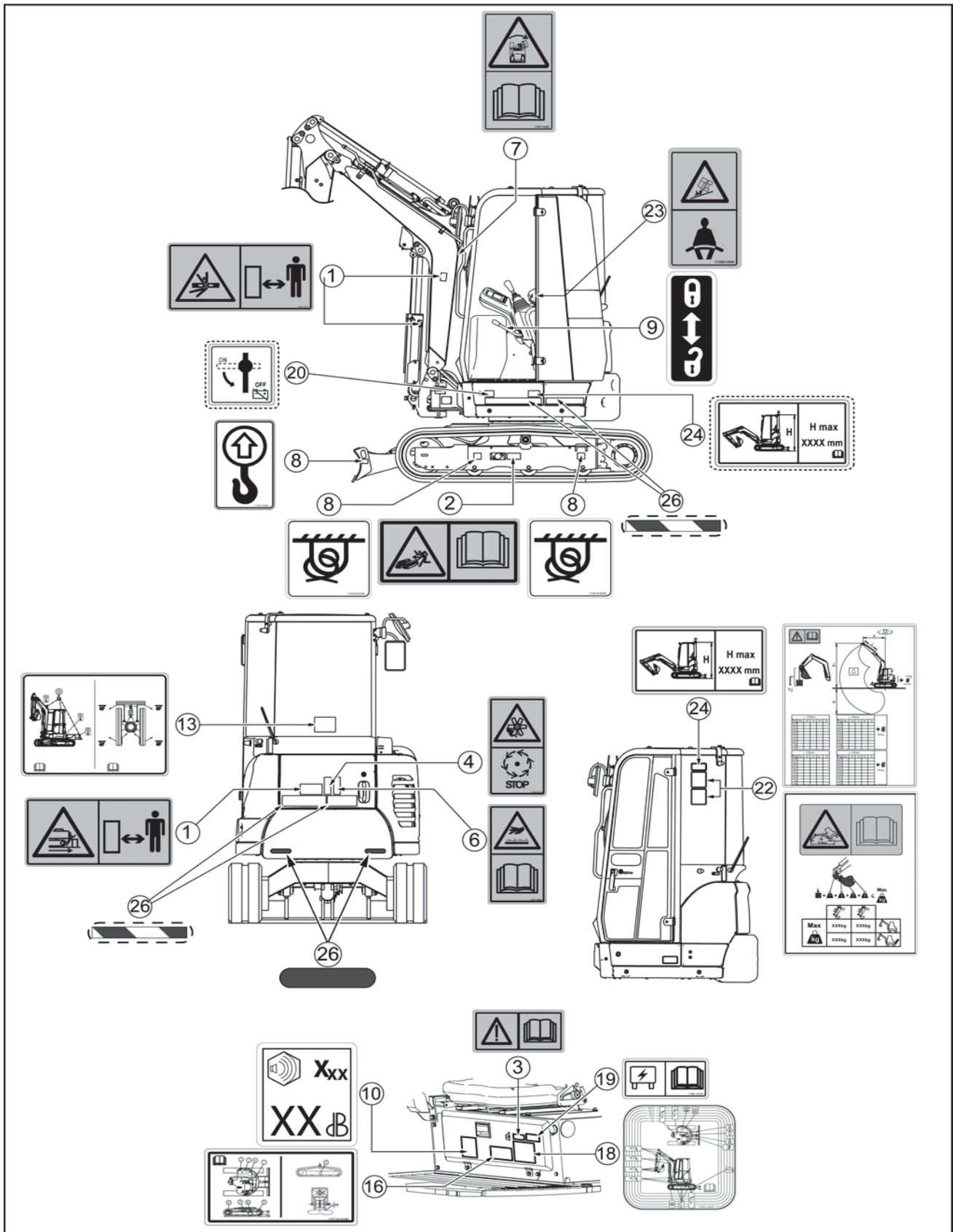

3 Waarschuwingsstickers

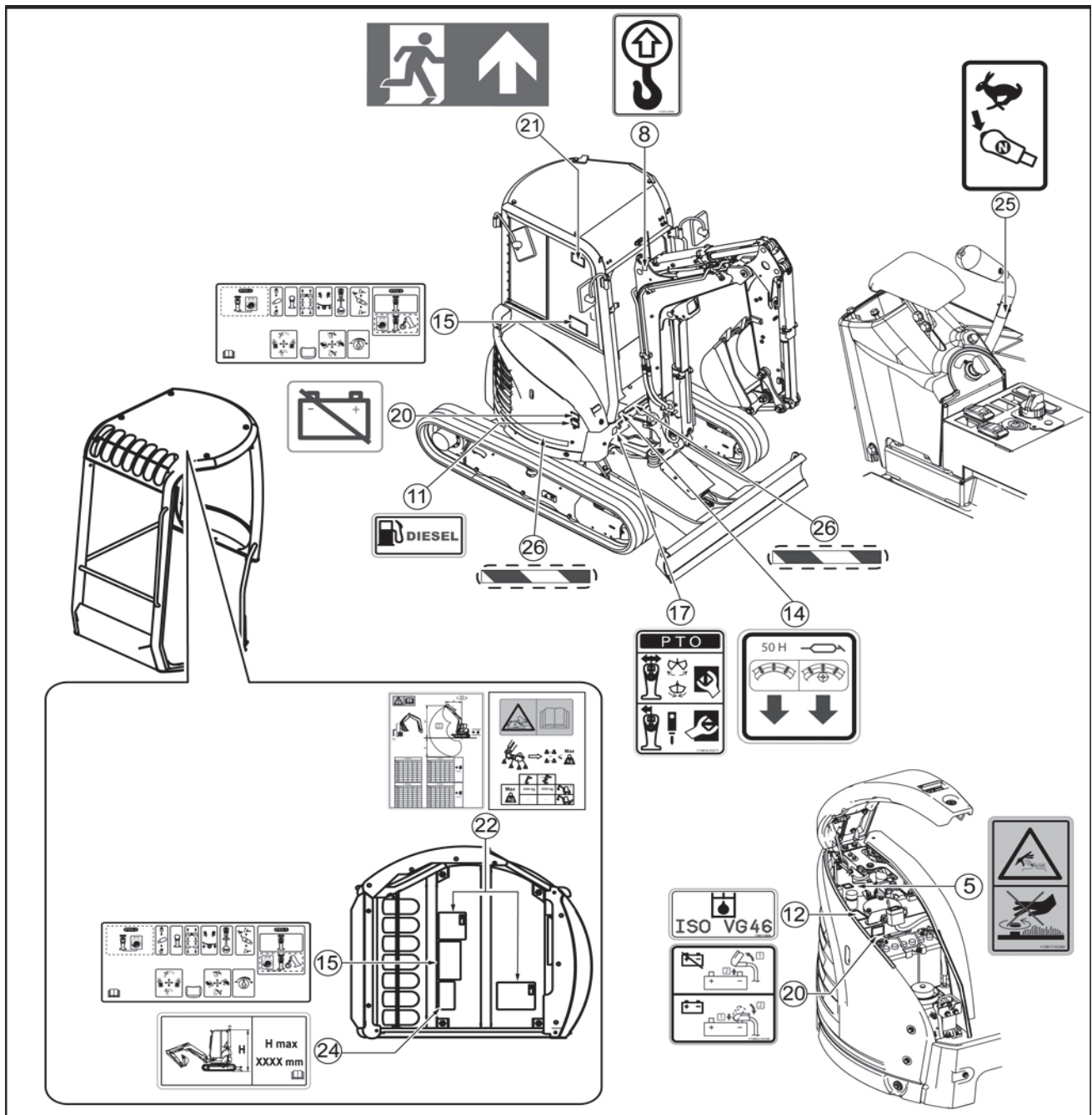

3 Waarschuwingstickers

3.2 Toelichting bij de waarschuwingstickers

1		<p>Gevarenzone van de machine</p> <p> 2.2 Voorzorgen tijdens het rijden, pagina 86</p> <p> 2.2.1 Gevarenzone van de machine, pagina 86</p> <p> 1.2.4 Demontage van het werktuig, pagina 152</p>
2		<p>Product onder druk. Lees de gebruikshandleiding.</p> <p> 4.1.5 Onderhoud van de rubberen rupsen, pagina 165</p> <p> 4.1.6 Onderhoud van de stalen rupsen, pagina 170</p>
3		<p>Lees de gebruikshandleiding.</p> <p> 2 Gebruiksvoorzorgen, pagina 81</p> <p> 2.1.5 Toegang tot de machine, pagina 84</p>
4		<p>Verwijder de beschermkasten pas als de motor stilligt.</p> <p> 1.2.9 Ventilator van de radiator, pagina 153</p>
5		<p>Elementen onder druk.</p> <p> 1.8 Draai geen doppen los wanneer de temperatuur hoog is, pagina 77</p>
6		<p>Hete onderdelen.</p> <p> 3.3 Controle van het motoroliepeil en bijvullen van het reservoir, pagina 102</p>
7		<p>Storing tussen de graafschop en de machine.</p> <p> 9.2 Compatibele werktuigen, pagina 120</p>

3 Waarschuwingsstickers

8		<p>Transport van de machine</p> <p> 14.3 De machine vastzetten, pagina 133</p> <p> 14.4 De machine vastsijeren, pagina 135</p>
9		<p> 5.3.1 Vergrendelingshendel , pagina 27</p>
10		<p>Gegarandeerd geluidsvermogeniveau</p> <p> 3 Door de machine voortgebracht geluid, pagina 189</p>
11		<p>Brandstof</p> <p> 3.4 Controle van het brandstofpeil en bijvullen van de tank, pagina 103</p>
12		<p>Hydrauliekolie</p> <p> 3.5 Controle van het hydrauliekoliepeil en bijvullen van het reservoir, pagina 104</p> <p> 2 Aanbevolen smeervetten en vloeistoffen, pagina 154</p>
13		<p>Stuw- en aanslagplannen van de machine</p> <p> 14 Transport van de machine, pagina 131</p>
14		<p> 4.2.1 Smering van de rondsel en het kroonwiel, pagina 173</p>
15		<p>Dit label omschrijft de werking van de machinebedieningen en hun positie ten opzichte van de bestuurdersstoel.</p> <p> 5.3 Bedieningshendels en -pedalen, pagina 26</p>
16		<p>Vulopeningen van de verschillende reservoirs van de machine en rupsspannersysteem.</p> <p> 2 Aanbevolen smeervetten en vloeistoffen, pagina 154</p> <p> 4.1.5 Onderhoud van de rubberen rupsen, pagina 165</p>

3 Waarschuingsstickers

17		<p>Gebruik deze klep om de 3e hydraulische kring met enkelvoudige of dubbele werking te selecteren.</p> <p> 13.1.1 Keuzeschakelaar 3e kring, pagina 129</p>
18		<p>Periodiek onderhoud van de machine (smering, filters, enz.)</p> <p> 3 Periodieke inspecties en onderhoudsbeurten, pagina 158</p>
19		<p>Zekeringhouder</p> <p> 5.8 Zekeringen, pagina 34</p>
20		<p>Stroomveiligheid: Met deze schakelaar kan de accu direct uitgeschakeld worden.</p> <p> 8.5 Stroomveiligheid, pagina 49</p>
21		<p>Nooduitgang van de cabine</p> <p> 1.14 Nooduitgang van de cabine, pagina 80</p>
22		<p>De maximummassa bij het gebruik van een bak of met accessoires, verzekert de stabiliteit bij het dynamisch gebruik van de machine. Ze komt overeen met de maximaal toegelaten massa op het uiteinde van de blote graafarm.</p> <p> 9.1 Stabiliteit van de machine bij het gebruik van een bak of met accessoires, pagina 117</p>
23		<p>Maak uw veiligheidsriem altijd vast en stel hem af voordat u de machine start.</p> <p> 2.1.6 Bevestig de veiligheidsriem en regel de achteruitkijkspiegel(s), pagina 84</p>

3 Waarschuwingsstickers

24		<p>Voordat u de machine vervoert, moet u de totale hoogte van de lading controleren.</p> <p> 14.3 De machine vastzetten, pagina 133</p>
25		<p>Om naar de tweede versnelling te gaan, drukt u op de schakelaar op de bladhendel.</p> <p> 5.2.8 Schakelaar 2e versnelling, pagina 25</p> <p>Gashendel</p>
26		<p>Reflecterende strips zorgen voor een betere zichtbaarheid in het donker.</p>

4 IDENTIFICATIE VAN DE BELANGRIJKE ONDERDELEN

4.1 Overzichtstekening van de machine

A = Rechts

B = Links

C = Voor

D = Achter

1 = Blad

2 = Vijzel van de giek

3 = Graafschop

4 = Assen

5 = Drijfstang van de graafschop

6 = Arm

7 = Vijzel van de graafschop

8 = Vijzel van de arm

9 = Giek

10 = Koplamp

11 = Vergrendelingshendel

12 = Tandwiel

13 = Spanrol

14 = Rupsrol

15 = Tussenwiel

16 = Canopy

17 = Voet van de giek

18 = Vijzel voor het draaien van de giek

19 = Rups

20 = Vijzel van het blad

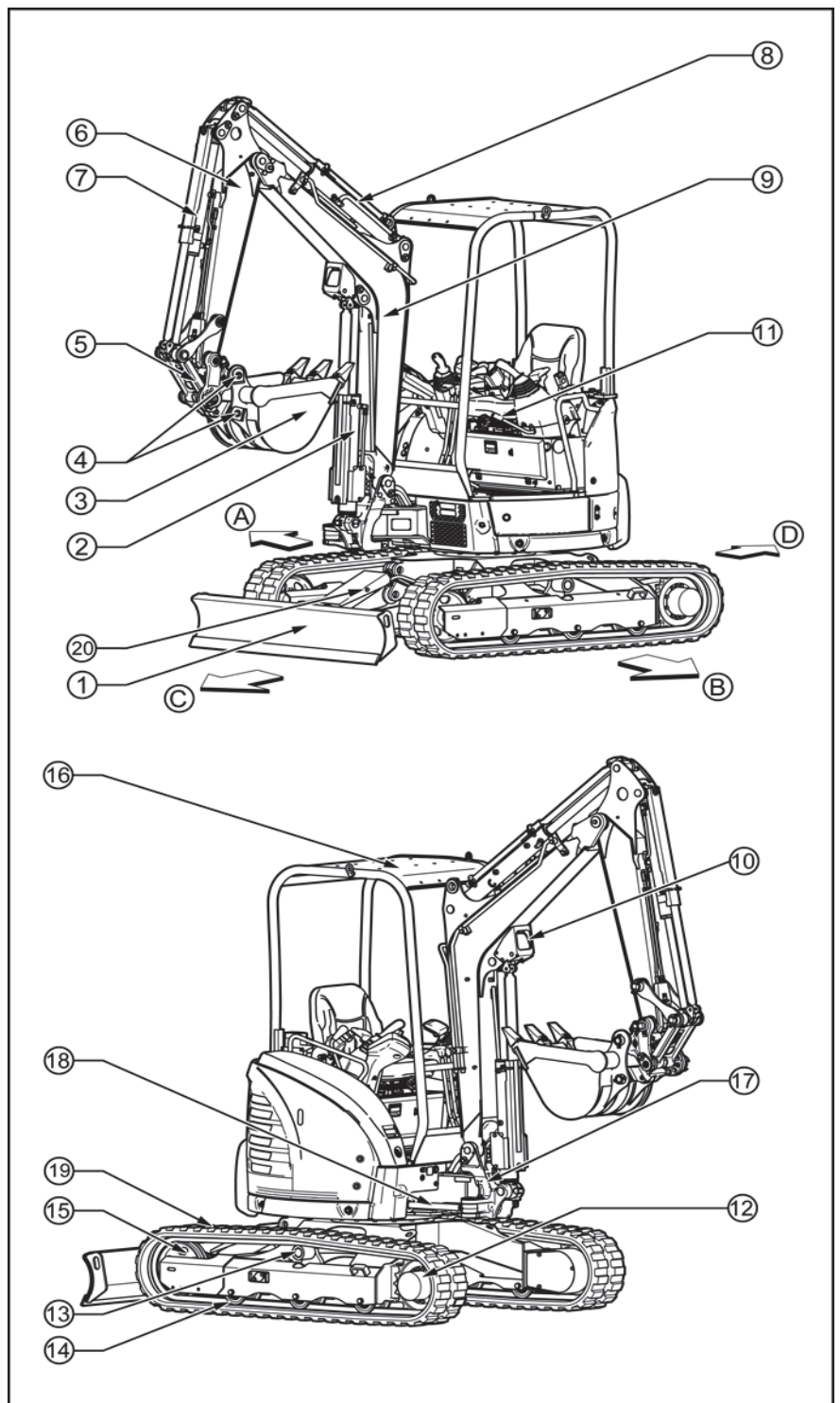

4 Identificatie van de belangrijke onderdelen

4.2 Bedieningsorganen en schakelaars

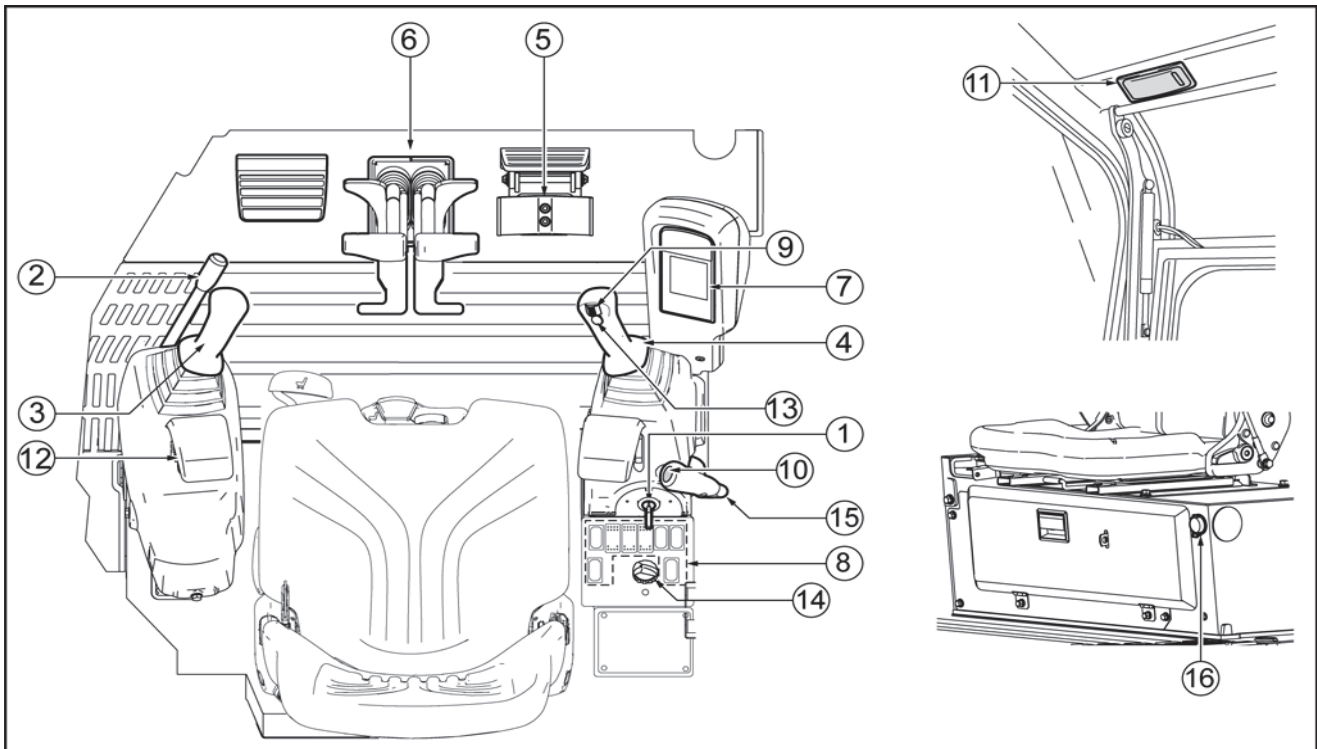

- 1 = Aanzetschakelaar
- 2 = Vergrendelingshendel
- 3 = Bedieningshendel links
- 4 = Bedieningshendel rechts
- 5 = Pedaal voor het draaien van de giek
- 6 = Rijhendels en -pedalen
- 7 = Controlescherm
- 8 = Monitor
- 9 = Bedieningsorgaan 3e hydraulische kring
- 10 = Schakelaar 2e versnelling
- 11 = Binnenverlichtingsschakelaar
- 12 = Armsteun
- 13 = Claxon
- 14 = Controle van het motortoerental
- 15 = Hendel van het blad
- 16 = Voedingsuitgang

5 BESCHRIJVING VAN DE BESTUURERSPLAATS

Dit gedeelte beschrijft de verschillende bedieningsorganen die nodig zijn voor het functioneren van de machine. Om in alle veiligheid en comfort te kunnen werken, moet u deze organen perfect kunnen hanteren en gebruiken.

5.1 Controlescherm

- Als de startsleutel in de stand "ON" staat, gaan de controlelampjes branden en weerklinkt het alarm. Als één van de controlelampjes niet gaat branden, is het gloeilampje ervan doorgebrand of de sensor defect.
- Alle controlelampjes gaan na het starten van de motor uit. Als er tijdens het starten een probleem optreedt, gaat er een controlelampje branden en gaat het alarm af.

⚠ WAARSCHUWING

Leg de machine onmiddellijk stil wanneer tijdens de werking een controlelampje gaat branden en het alarm afgaat; lokaliseer het probleem en voer de nodige reparaties uit.

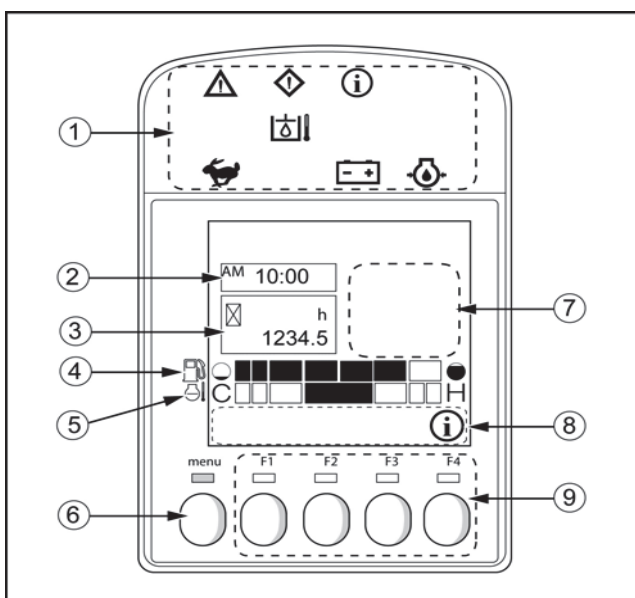

- 1 = Alarmlichtje
- 2 = Klok
- 3 = Urenteller
- 4 = Dieselpijlstick
- 5 = Temperatuuraanwijzer van de koelvloeistof
- 6 = Verandering van menu
- 7 = Informatie- en foutpictogrammen
- 8 = Aanduiding van de functies
- 9 = Toetsen F1 t/m F4

Voor de geavanceerde functionaliteiten van het controlescherm:

6 Interfaces van de LCD-monitor, pagina 108

5.1.1 Alarmlichtje

Waarschuwinglampje (rood)	Alarmlampje (oranje)	Informatielampje (blauw)	
	Temperatuurmeter hydraulische olie (rood)		
Hogere versnelling (groen)		Accuoplaadverklikker (rood)	Alarmindicator voor de motoroliedruk (rood)

5 Beschrijving van de bestuurdersplaats

a. Waarschuwinglampje



Als het waarschuwinglampje knippert en als het alarm blijft afgaan, stop dan onmiddellijk met de machine te gebruiken. Controleer de foutmelding, na het stilleggen van de machine, en tref de benodigde corrigerende maatregelen.

b. Alarmlampje



Als het alarmlampje knippert en als het alarm intermitterend afgaat, leg de machine dan zo snel mogelijk stil. Tref, na het stilleggen van de machine, de benodigde corrigerende maatregelen.

c. Informatielampje



Het informatielampje knippert om de aanwezigheid van informatie en onderhoudsaanwijzingen aan te geven. Druk op F4 op de details ervan weer te geven.

d. Temperatuurmeter hydraulische olie



Dit lampje brandt enkel bij het opstarten en heeft geen functies op deze machine.

e. Rijsnelheidlampjes



Hogere versnelling

Dit lampje geeft aan dat de 2de versnelling werd gekozen.

f. Accuoplaadverklikker



- Indien de accu niet goed is opgeladen, gaat het waarschuwinglampje branden.
- Controleer in dat geval de laadkring van de accu.
- Detecteert u storingen, neem dan contact op met uw dealer.

g. Alarmindicator voor de motoroliedruk



Als de oliedruk is abnormaal, gaat het waarschuwinglampje branden en weerklinkt de claxon. Zet in dat geval de motor uit

 **15.2.1 Motor, pagina 137**

5 Beschrijving van de bestuurdersplaats

5.1.2 Klok

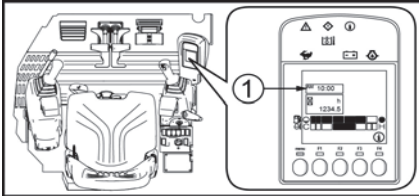

1 = Klok

- De klok geeft de huidige tijd weer.
- De tijd kan weergegeven worden in '12-uursindeling' (AM/PM) of '24-uursindeling'.

5.1.3 Urenteller

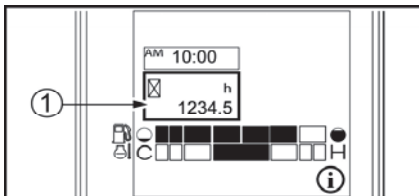

1 = Urenteller

- De urenteller geeft de bij elkaar opgetelde werkuuren van de machine aan.
- Het aflezen van deze urenteller helpt u bij het bepalen van de onderhoudsintervallen.
- Wanneer de motor draait, registreert de urenteller permanent de tijd, zelfs wanneer de machine niet gebruikt wordt.
- De urenteller registreert "1" voor één uur, zonder rekening te houden met de draaisnelheid van de motor.
- De decimaal volledig rechts registreert "1" voor 0,1 uur (6 minuten).

5.1.4 Dieselpeilstok

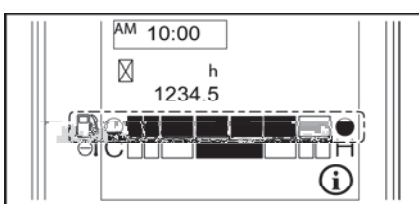

● = vol

○ = leeg

- De dieselpeilstok werkt wanneer de start sleutel in de stand "ON" staat; deze geeft het dieselveil in de tank aan.
- Wanneer de brandstofmeter de twee peilindicatoren vlakbij het 'leeg'-symbool bereikt (de meest linkse blokjes), dient u zo snel mogelijk te tanken.

Aantekening

De aanduiding van de peilstok hangt af van de schuine stand waarin de machine staat.

5 Beschrijving van de bestuurdersplaats

5.1.5 Temperatuuraanwijzer van de koelvloeistof

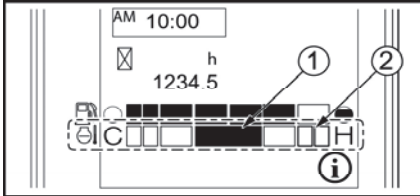

C = koud

H = warm

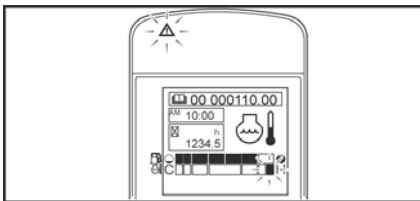

- Deze aanwijzer wijst de temperatuur van de koelvloeistof van de motor aan. De normale temperatuur is dicht bij zone (1) tijdens een normale werking.

- Als de temperatuur van deze koelvloeistof tijdens het werk de limiet (2) bereikt, moet u de motor stationair laten draaien tot hij opnieuw de normale temperatuur heeft.

- Staat de motor koud, vul de koelvloeistof dan bij aan de hand van de procedure die wordt beschreven in hoofdstuk

3.2 Controle van het koelvloeistofpeil en bijvullen van het reservoir, pagina 101

5.1.6 Controlelampje van de voorverwarming

BELANGRIJK

Laat de sleutel niet langer dan 10 seconden in de stand "START" staan

Als de motor niet start, moet u de sleutel in de stand "OFF" zetten. Wacht 30 seconden en start de motor dan opnieuw.

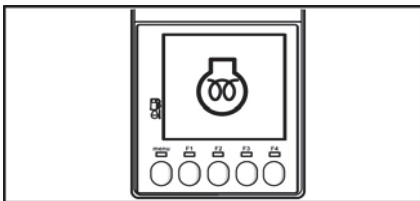

- Wanneer de startschakelaar in de ON-positie is en het voorverwarmingssymbool wordt weergegeven op het controlescherm, hou dan de sleutel op de ON-positie tot het symbool niet meer wordt weergegeven.

5.1.7 Navigatietoetsen

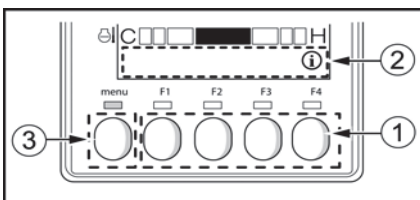

1 = Toetsen F1 t/m F4

2 = Aanduiding van de functies

3 = Verandering van menu

Toetsen F1 t/m F4

- Gebruik deze toetsen om de handelingen te starten die bij de pictogrammen horen die boven de functiebalk worden weergegeven.

6.1 Aanduiding van de functies, pagina 108

Verandering van menu

- Druk op de knop «Menu veranderen» voor toegang tot het hoofdmenu.

6 Interfaces van de LCD-monitor, pagina 108

5 Beschrijving van de bestuurdersplaats

5.1.8 Informatie- en foutpictogrammen

Instellingslampje van de datum en tijd



- De datum en tijd moeten worden ingesteld op het instellingenscherf.

Aantekening

Wanneer de accu van de machine verwijderd wordt, worden de parameters datum en tijd gereset

6 Interfaces van de LCD-monitor, pagina 108

Onderhoudsbericht



- Dit pictogram geeft op basis van de optelling van de bedrijfsuren van de machine aan dat de onderhoudsperiode voor een onderhoudsobject werd bereikt. Het vereiste onderhoud moet worden uitgevoerd nadat u het onderhoudsgedeelte van deze handleiding heeft gelezen.

- Eens het onderhoud is voltooid, moet de optelling van de onderhoudstijden opnieuw worden geïnitieerd op de onderhoudsinterface.

3 Periodieke inspecties en onderhoudsbeurten, pagina 158

Alarmindicator voor de motoroliedruk



- Als de oliedruk is abnormaal, gaat het waarschuwingslampje branden en weerklinkt de claxon. Zet in dat geval de motor uit

15.2.1 Motor, pagina 137

Brandstofpeil



- Dit pictogram wijst op een laag brandstofpeil in het reservoir.

Accuoplaadverklikker



- Indien de accu niet goed is opgeladen, gaat het waarschuwingslampje branden.

- Controleer in dat geval de laadkring van de accu.

- Detecteert u storingen, neem dan contact op met uw dealer.

5 Beschrijving van de bestuurdersplaats

Alarmlichtje van de watertemperatuur



- Indien de start sleutel in de stand "ON" staat, gaat het controlelampje branden en gaat het enkele seconden later weer uit.
- Indien de temperatuur abnormaal hoog wordt tijdens de werking, gaat het controlelampje branden en gaat het alarm af, wat betekent dat de motor oververhit is.

1. Laat de motor even stationair draaien en schakel deze daarna uit.
2. Staat de motor koud, vul de koelvloeistof dan bij aan de hand van de procedure die wordt beschreven in hoofdstuk



3.2 Controle van het koelvloeistofpeil en bijvullen van het reservoir, pagina 101

Pictogram voor het stopzetten van de motor



- Als het controlescherm afwisselend dit pictogram en een ander pictogram toont, dient u de motor onmiddellijk stop te zetten. Tref de benodigde corrigerende maatregelen.

Foutpictogram



- Dit pictogram duidt op een fout die afwijkt van de bovengenoemde fouten.
- Neem contact op met uw dealer en geef de foutcode op het lcd-display door.

Andere fouten

- In geval van problemen die afwijken van de beschreven problemen, waarbij het waarschuwingslampje knippert en het STOP-pictogram en een foutcode op het controlescherm verschijnen, dient u de machine onmiddellijk stop te zetten en contact op te nemen met uw dealer.

5 Beschrijving van de bestuurdersplaats

5.2 Schakelaars

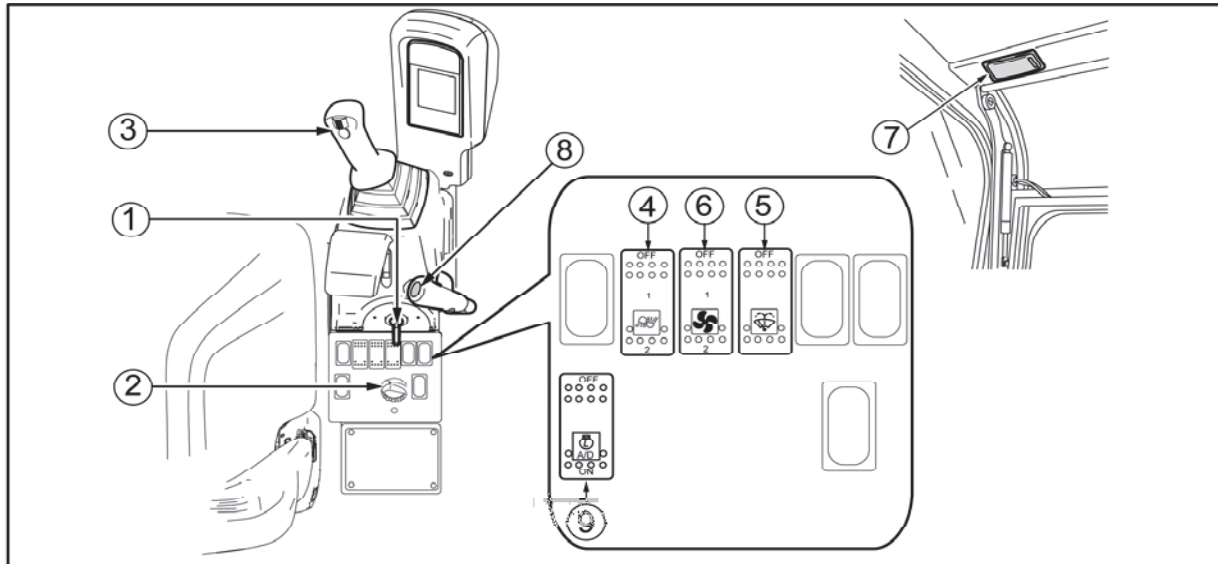

- 1 = Aanzetschakelaar
- 2 = Controle van het motortoerental
- 3 = Claxon
- 4 = Koplampschakelaar
- 5 = Ruitenwisser- en ruitensproeierschakelaar (voor cabine)
- 6 = Ventilatieschakelaar (voor cabine)
- 7 = Binnenverlichtingsschakelaar
- 8 = Schakelaar 2e versnelling
- 9 = Schakelaar om de motor stationair te laten draaien

5 Beschrijving van de bestuurdersplaats

5.2.1 Aanzetschakelaar

⚠ BELANGRIJK

De machine is uitgevoerd met een elektrisch veiligheidssysteem. Als de vergrendelingshendels niet in de veiligheidsstand staan, kan de motor niet gestart worden.

⚠ BELANGRIJK

Controleer, alvorens de machine te starten, of de vergrendelingshendel in de hoge positie staat, voor een veilige start.

- Gebruik dit bedieningsorgaan voor het starten en uitzetten van de motor.

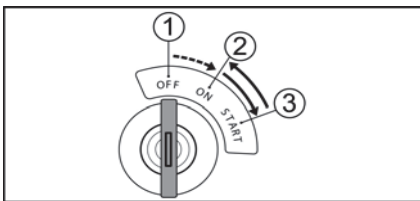

- 1 = OFF
- 2 = ON
- 3 = START

Stand "OFF" = uit

Draai de sleutel in de stand "OFF" om de motor uit te zetten en de elektriciteitskring te onderbreken.

Stand "ON" = aan

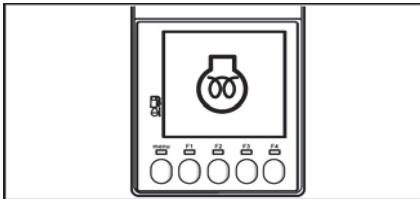

Draai de sleutel in de stand "ON" om de voedings- en laadkring te openen. Houd de sleutel in deze stand tijdens het werken van de motor.

Wanneer de startschakelaar in de ON-positie is en het voorverwarmingssymbool wordt weergegeven op het controlescherm, hou dan de sleutel op de ON-positie tot het symbool niet meer wordt weergegeven.

Stand "START" = starten

Draai de sleutel in de stand "START" om de motor te starten. Laat de sleutel na het starten van de motor los; deze keert vanzelf terug naar de stand "ON".

⚠ WAARSCHUWING

Om de startmotor en accu te beschermen :

- Houd de start sleutel niet langer dan 10 seconden in de START-positie
- Zet, als de motor niet start, de start sleutel op OFF en wacht 30 seconden alvorens opnieuw te proberen de motor te starten.

5.2.2 Koplampschakelaar

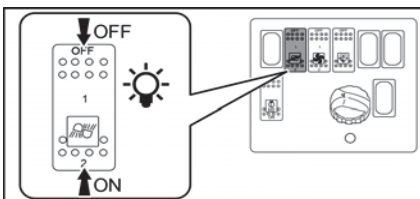

⚠ BELANGRIJK

Laat de koplampen niet branden als de motor niet draait. De accu raakt dan leeg en de motor kan dan niet meer gestart worden.

- ON = De koplampen gaan branden.
- OFF = De koplampen gaan uit.

5 Beschrijving van de bestuurdersplaats

5.2.3 Claxon



- Druk op de schakelaar boven aan de rechtse bedieningshendel om de claxon te activeren.

1 = Claxon

5.2.4 Ruitenwisser- en ruitensproeierschakelaar

BELANGRIJK

Druk niet op het bedieningsorgaan van de ruitensproeier wanneer het reservoir van de ruitensproeiervloeistof leeg is, omdat de pomp hierdoor schade zou kunnen oplopen.

Door de ruitenwissers op een droge voorruit te laten werken, zou de ruit schade kunnen oplopen. Gebruik de ruitenwissers alleen wanneer de voorruit nat is.

Bij koud weer kan het ruitenwisserblad bevriezen. Probeer deze niet in te schakelen wanneer hij bevroren is; hierdoor zou de motor van de ruitenwisser schade kunnen oplopen.

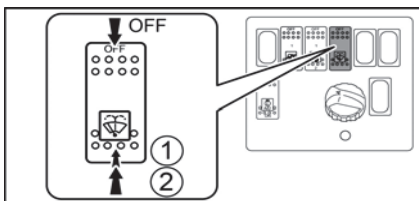

- Deze schakelaar dient zowel voor de ruitenwissers als voor de ruitensproeier.

1 = De ruitenwissers werken.

2 = Druk op de schakelaar om ruitensproeiervloeistof op de voorruit te verstuiven.

OFF = De ruitenwissers worden uitgezet.

- Controleer dagelijks het ruitensproeiervloeistof .

5.2.5 Ventilatieschakelaar

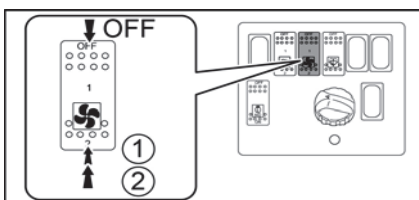

- Gebruik deze schakelaar om de lucht in de cabine te ventileren. Druk op de schakelaar om het toerental van de ventilator te selecteren.

• Met de keuzeschakelaar kan het luchtvolume geselecteerd worden door te kiezen voor :

- OFF = Ventilator uit.
- 1 = Laag toerental ventilator.
- 2 = Hoog toerental ventilator.

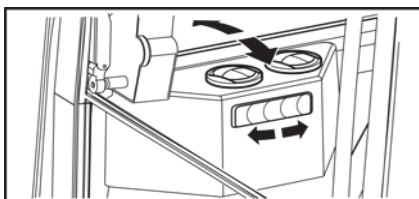

5 Beschrijving van de bestuurdersplaats

5.2.6 Afstelling motortoerental

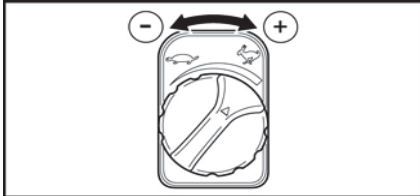

- Draai de schakelaar naar links om de motor stationair te laten draaien.
- Draai hem naar rechts om de motor op volle snelheid te laten draaien.

5.2.7 Schakelaar om de motor stationair te laten draaien

- Gebruik deze schakelaar om het motortoerental automatisch te verminderen.
- Wanneer de auto-idle-schakelaar AAN staat en als de bedieningen van de machine in neutrale positie zijn, wordt het motortoerental automatisch verminderd na 4 seconden.
- Als u de bedieningen van de machine gebruikt, wordt het motortoerental automatisch weer ingesteld op de door de potentiometer van het motortoerental afgestelde snelheid.

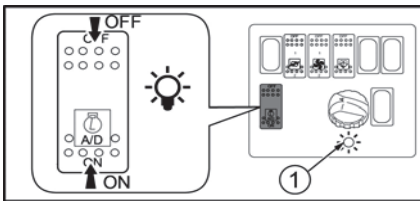

ON = stationair laten draaien geactiveerd. Het controlelampje van de schakelaar brandt.

OFF = stationair laten draaien gedeactiveerd. Het controlelampje van de schakelaar is uit.

1 = Controlelampje automatisch stationair motortoerental

⚠ BELANGRIJK

Indien de startsleutel in de stand "ON" staat, gaat het controlelampje branden en gaat het enkele seconden later weer uit.

In het geval van een storing i.v.m. het stationair toerental van de motor, knippert de indicator. Neem contact op met uw dealer.

5.2.8 Schakelaar 2e versnelling

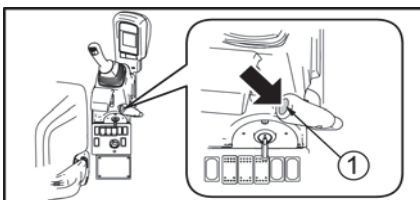

- Om naar de tweede versnelling te gaan, drukt u op de schakelaar op de bladhendel. Het indicatielampje voor de tweede versnelling gaat branden op het lcd-scherm.

1 = Schakelaar 2e versnelling

- Druk opnieuw op de schakelaar voor de tweede versnelling om terug te gaan naar normale snelheid. Het indicatielampje dooft.

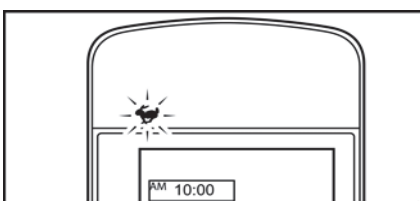

5 Beschrijving van de bestuurdersplaats

5.2.9 Binnenverlichtingsschakelaar

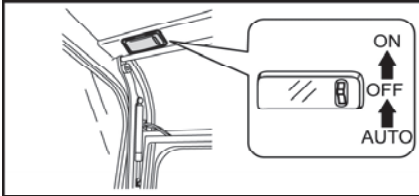

- De binnenverlichting kan worden ingeschakeld wanneer de startsleutel in de stand "ON" staat.

ON = De verlichting is ingeschakeld.

OFF = De verlichting is uitgeschakeld.

Auto = Bij het openen van de deur schakelt de tijd klok de binnenverlichting in gedurende 15 seconden. De binnenverlichting gaat automatisch uit wanneer de cabine deur gesloten wordt.

5.3 Bedieningshendels en -pedalen

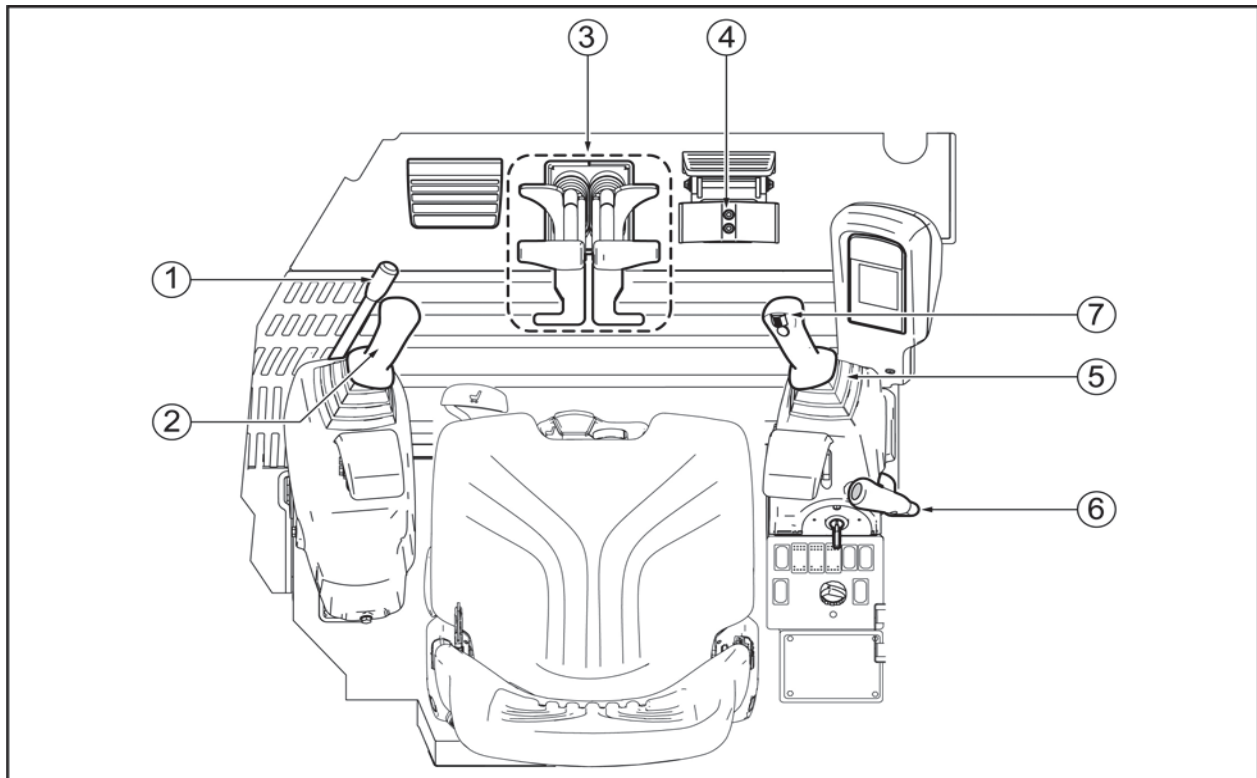

- 1 = Vergrendelingshendel
- 2 = Bedieningshendel links
- 3 = Rijhendels en -pedalen
- 4 = Pedaal voor het draaien van de giek
- 5 = Bedieningshendel rechts
- 6 = Hendel van het blad
- 7 = PTO-schakelaar

5 Beschrijving van de bestuurdersplaats

5.3.1 Vergrendelingshendel

⚠ WAARSCHUWING

Controleer of het veiligheidssysteem ingeschakeld is wanneer u in de machine stapt of de bestuurdersstoel verlaat.

⚠ WAARSCHUWING

De bewegingsverhouding tussen de voorziening van de bedieningshendels en de bewegingen van de apparatuur die hiervan het resultaat zijn, worden uitgebreid in deze handleiding beschreven. Om ongevallen als gevolg van een verkeerde hantering te voorkomen, is het niet toegestaan de hydraulische kring te wijzigen tijdens het opnieuw aansluiten van de slangen van de hydraulische vijzels en de kleppen.

- De machine is uitgerust met vergrendelingshendels waarmee het hydraulische veiligheidssysteem bediend wordt.
- Als u de vergrendelingshendel terug omhoog zet om het veiligheidssysteem in te schakelen, dan wordt de console van de hendel ook omhoog gezet om gemakkelijker bij de bestuurdersplaats te komen.
- In de vergrendelingsstand vergrendelt het veiligheidssysteem de bedieningselementen van de machine.

⚠ WAARSCHUWING

De beweging van het blad wordt niet beveiligd door de vergrendelingshendel, zelfs niet wanneer deze laatste in vergrendelde positie is.

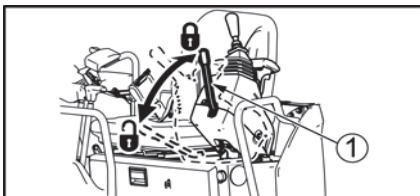

1 = Vergrendelingshendel

5 Beschrijving van de bestuurdersplaats

5.3.2 Bedieningshendel rechts

- De rechtse bedieningshendel wordt gebruikt om de giek en de graafschop te hanteren.

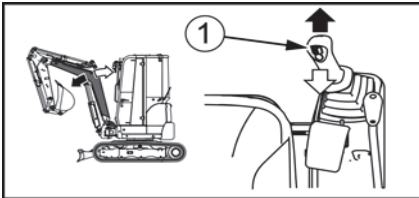

Hantering van de giek
1 = Bedieningshendel rechts

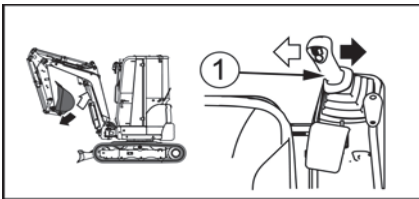

Hantering van de graafschop
1 = Bedieningshendel rechts



- Wanneer u de hendel loslaat, keert hij terug in de neutrale stand en worden de respectievelijke bewegingen stopgezet.

5.3.3 Bedieningsorgaan 3e hydraulische kring (P.T.O. 1)

PTO-schakelaar

- Gebruik de proportionele roller om het vermogen van de P.T.O. met dubbele werking aan te passen.

13 Toepassing van de 3e hydraulische kring, pagina 129

-  Werktuig met enkelvoudige werking (hamer) : bedien de omschakelhendel terwijl u het omschakelpedaal indrukt.
-  Werktuig met dubbele werking (verstelbare graafschop, boor, enz.) : bedien uitsluitend de omschakelhendel.

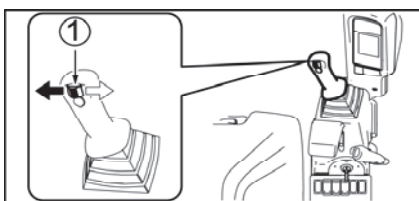

1 = Proportionele roller

5 Beschrijving van de bestuurdersplaats

5.3.4 Bedieningshendel links

- De linkse bedieningshendel wordt gebruikt om de arm te bedienen en het bovengedeelte te laten draaien.

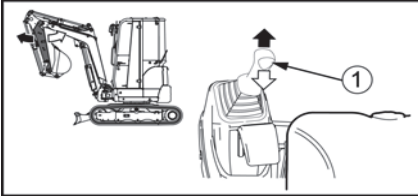

Hantering van de arm

1 = Bedieningshendel links

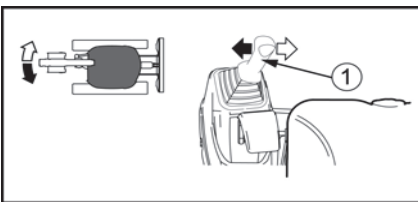

Draaiing van het bovengedeelte

1 = Bedieningshendel links

- Wanneer u de hendel loslaat, keert hij terug in de neutrale stand en worden de respectieve bewegingen stopgezet.

5.3.5 Rijhendels en -pedalen

⚠ GEVAAR

Onachtzaam gebruik van de machine kan leiden tot ernstige verwondingen met mogelijk dodelijk afloop. Het bij het gebruik en het onderhoud van de machine betrokken personeel dient op de hoogte te zijn van de inhoud van deze handleiding alvorens zijn taken uit te voeren.

⚠ WAARSCHUWING

Controleer voor het bedienen van de rijhendels of de machine in de normale of de omgekeerde stand staat. De machine staat in de normale stand wanneer het blad zich aan dezelfde kant als de werkuitrusting bevindt.

Indien het machine in de omgekeerde stand staat, moeten de rijhendels ook in omgekeerde richting gehanteerd worden om vooruit of achteruit te rijden.

Normale positie

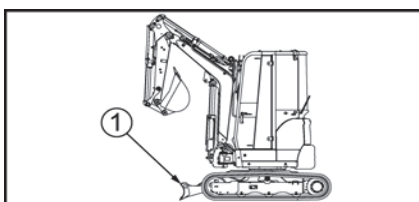

Omgekeerde stand

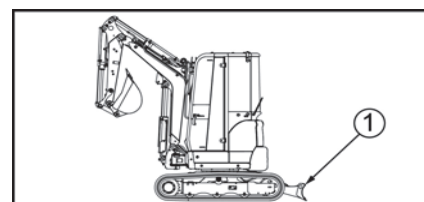

1 = Blad

5 Beschrijving van de bestuurdersplaats

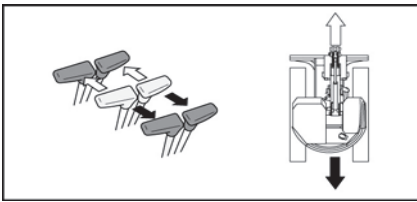

- Duw voor het naar voren verplaatsen van de machine tegen de rijhendels of druk op de voorkant van de rijpedalen.

Trek voor het verplaatsen van de machine aan de rijhendels of druk op de achterkant van de rijpedalen.

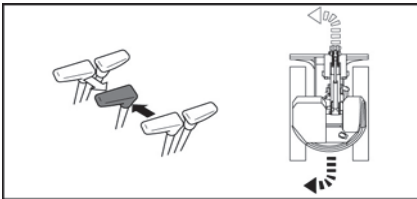

- Voor het naar links draaien terwijl de machine rijdt:

1. Plaats de rijhendels naar voren of naar achter.
2. Zet de linker rijhendel in de neutrale stand om de machine te laten draaien.

Voer voor het naar rechts draaien dezelfde handeling uit met de rechter rijhendel.

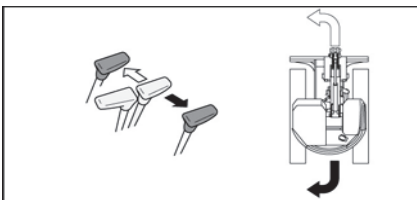

- Om naar links te draaien wanneer de machine stil staat:

1. Zet de rijhendels in de neutrale stand.
2. Duw tegen de rechter rijhendel om naar voren te draaien of trek aan de rechter rijhendel om naar achteren te draaien.

Voer voor het naar rechts draaien dezelfde handeling uit met de linker rijhendel.

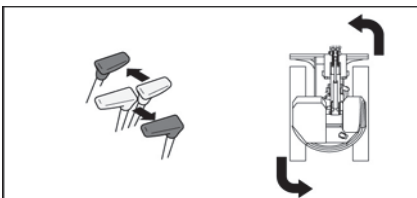

- Voor het maken van een bocht waarbij de machine naar links draait:

1. Zet de rijhendels in de neutrale stand.
2. Duw de rechter rijhendel naar voren en trek de linker rijhendel naar achteren.

Keer voor het maken van een bocht waarbij de machine naar rechts draait, de bediening van de hendels om.

5 Beschrijving van de bestuurdersplaats

5.3.6 Hendel van het blad

⚠ WAARSCHUWING

Hanteer de hendel van het blad niet wanneer u hem niet gebruikt.

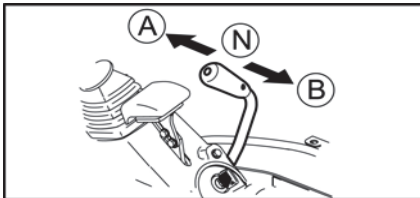

A = Het blad te laten zakken
B = Het blad omhoog te brengen
N = Neutraal

- Gebruik deze hendel om het blad te bedienen.
- Duw de hendel naar voren om het blad te laten zakken.
- Trek de hendel naar achteren om het blad omhoog te brengen.
- Wanneer de hendel wordt losgelaten, keert deze terug naar de neutrale stand en blijft het blad in zijn stand staan.
- Gebruik de schakelaar op de bladhendel om naar de tweede versnelling te gaan.

5.2.8 Schakelaar 2e versnelling, pagina 25

5.3.7 Pedaal voor het draaien van de giek

- Gebruik dit pedaal om de giek naar links of naar rechts te laten draaien.

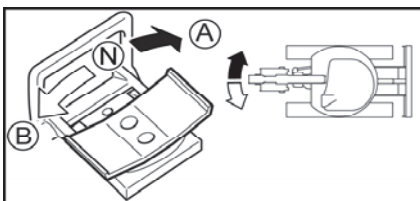

A = Draaiing naar rechts: druk op de rechterkant

B = Draaiing naar links: druk op de linkerkant

N = Wanneer het pedaal losgelaten wordt, keert het terug in de neutrale stand en blijft de giek in zijn stand staan.

Bescherming van de pedalen

⚠ WAARSCHUWING

Om te voorkomen dat de pedalen verkeerd of ongewild gebruikt worden, moet u ze altijd vergrendelen als ze niet gebruikt worden.

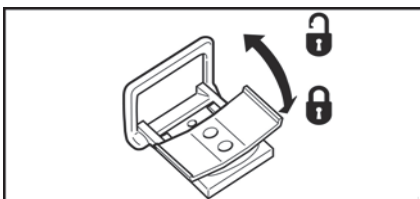

- Klap het pedaal in om het te vergrendelen. Het kan dan als voetsteun gebruikt worden.

5.4 Telefoonhouder

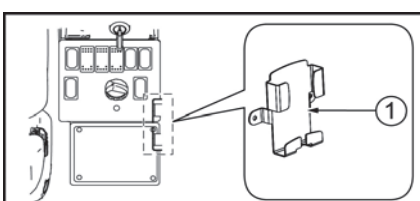

1 = Telefoonhouder

- In de telefoonhouder kan de telefoon geplaatst worden tijdens het opladen.

5.5 Voedingsuitgang, pagina 32

5 Beschrijving van de bestuurdersplaats

5.5 Voedingsuitgang

BELANGRIJK

Sluit telkens het deksel als de stekkerbus niet gebruikt wordt. Zo voorkomt u dat er stof in terechtkomt.

Langdurig gebruik terwijl de motor stilstaat, kan schade toebrengen aan de accu.

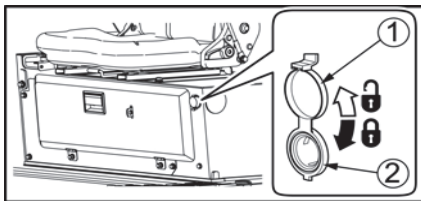

1 = Deksel

2 = Voedingsuitgang

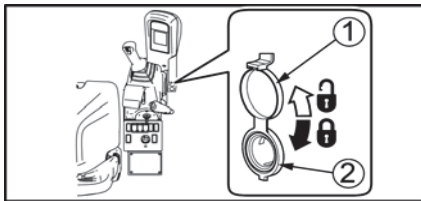

- De stopcontacten werken wanneer de start sleutel in de stand "ON" staat. Apparaten tot 12 V - 120 W (10 A) kunnen erop aangesloten worden.

USB-poorten

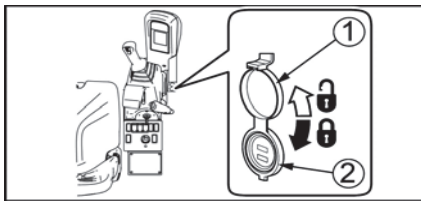

- De machine is uitgerust met USB-poorten waarmee elektrische apparaten opgeladen kunnen worden.

1 = Deksel

2 = USB-poorten

5 Beschrijving van de bestuurdersplaats

5.6 Zitplaats van de bestuurder

⚠ WAARSCHUWING

Regel de stand van de zitplaats niet terwijl u met de machine aan het werken bent, maar doe dat vóór u begint.

Maak uw veiligheidsriem altijd vast en stel hem af voordat u de machine start.

- Regel de stand van de zitplaats zodanig dat de bestuurder de bedieningsorganen gemakkelijk en comfortabel kan hanteren.

Aantekening

De bedieningselementen voor het verstellen van de stoel verschillen afhankelijk van het type stoel dat geïnstalleerd is in de machine.

Afstelling van de stand van de zitplaats

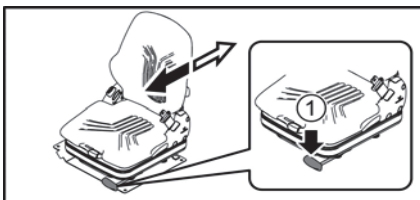

- Trek aan de hendel (1) om de zitplaats naar voren en naar achteren te verplaatsen.

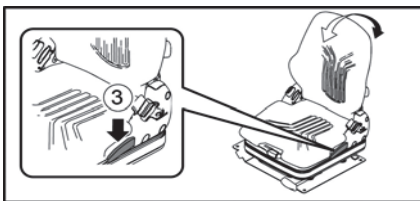

- Trek aan hendel (3) om de hellingshoek van de rugleuning van de zitplaats te regelen.

Afstelling van de vering

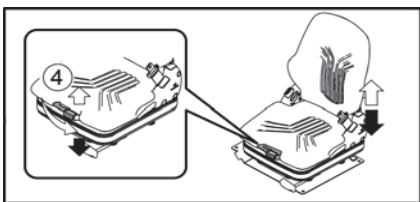

- De vering van de zitplaats (4) kan worden geregeld naargelang van het gewicht van de bestuurder:
 - ⇨ Harde vering
 - ⇐ Zachte vering

5.7 Plaats van de gebruikshandleiding

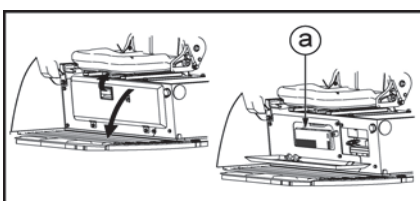

- De plaats voor de gebruikshandleiding bevindt zich onder de zitplaats van de bestuurder.
- a = Gebruikshandleiding

5 Beschrijving van de bestuurdersplaats

5.8 Zekeringen

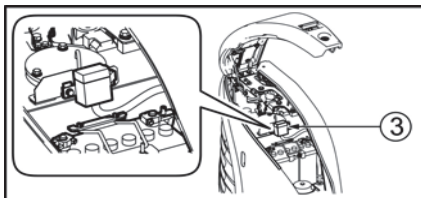
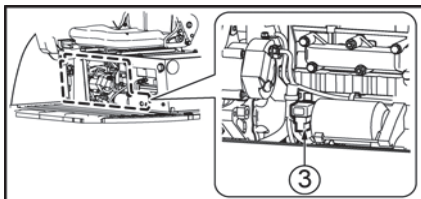
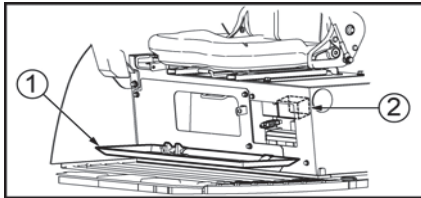

- De zekeringen beschermen de apparatuur en de elektriciteitskabels tegen overspanning. In geval van een slecht contact, of als de stroomkring niet werkt wanneer de sleutel in de stand "ON" staat, moet u de falende zekering vervangen door een zekering in goede staat.

4.3.1 Vervanging van de zekeringen, pagina 174

- De zekeringhouder bevindt zich onder de zitplaats van de bestuurder.

1 = Deksel van de opbergkist

2 = Zekeringhouder

3 = Trage zekering



5 Beschrijving van de bestuurdersplaats

5.8.1 Zekeringhouder

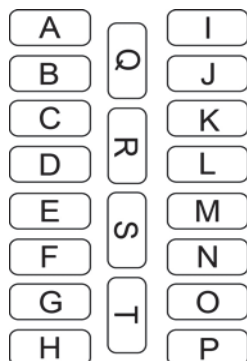

Symbol	Capaciteit van de zekeringen	Naam van de kring
A	5	Startmotor Voorverwarmingsrelais Relais van de motoraansturing
B	15	Cabinelamp Achterlicht
C	15	Sigarettenaansteker
D	2	Vermogensrelais
E	5	Verplaatsingsalarm Relais SMARTASSIST-REMOTE (SA-R)
F	10	Motor Elektrische pomp om de motor van brandstof te voorzien
G	10	Startonderbreker Cut-off valve
H	15	Opties Overbelastingsschakelaar
I	15	Verwarming (voor cabine)
J	25	Radio Voedingsuitgang Ruitenwisser
K	5	Binnenverlichting Zwaailicht
L	5	Controlescherm Claxon
M	10	Opties
N	5	Automatisch stationair draaien
O	15	Bedieningshendel rechts Bedieningshendel links
P	2	Koplamp giek
Q	5	Reservezekeringen
R	10	
S	15	
T	25	

5 Beschrijving van de bestuurdersplaats

Zekering voor algemene voeding

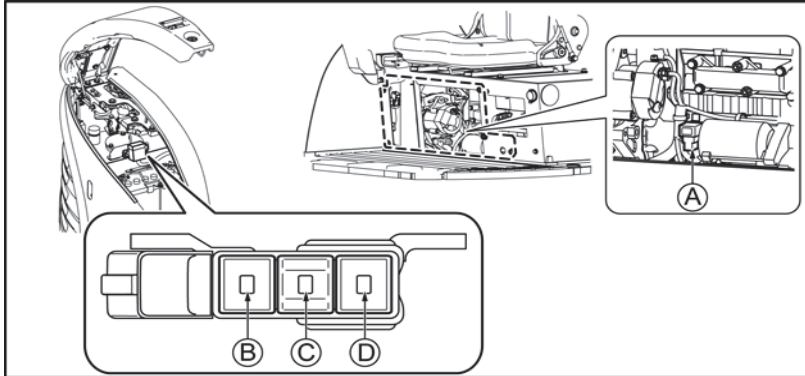

Symbol	Capaciteit van de zekeringen	Naam van de kring
A	60A	Wisselstroomdynamo
B	60A	Voorverwarmingsbougies
C	60A	Startmotor
D	60A	Hoofdcircuit

5.9 Cabine

⚠ OPGELET

Het bovengedeelte en het benedengedeelte van de voorruit kunnen worden geopend. Met behulp van de veiligheidshendels moet u verhinderen dat de voorruit plotseling en ongewild gesloten wordt. Dat zou namelijk verwondingen kunnen veroorzaken.

Steek nooit uw hand of hoofd door de deur of de voorruit